

Impiego	Use	Verwendung	Uso	Utilisation
---------	-----	------------	-----	-------------

La diserbatrice meccanica interfilare DMI è un accessorio applicabile alla trincia e utile per la pulizia attorno al fusto delle piante e degli interfilari, senza provocare danni alla corteccia.

The mechanical inter-row unit DMI for weeding control is an accessory attachable to some Zanon's flails mowers, designed to clean the base of stems or poles, without damaging the plants.

Die mechanisches Unkrautmähbürste DMI zur Spalierpflege im Wein- und Obstanbau ist die neue umweltfreundliche Lösung (keine Chemie) zum ausmähen um den Stock herum und zum Stockputzen, ohne die Rinde zu beschädigen.

La unidad DMI mecánica entre hileras para control de deshierbe es un accesorio acoplable a algunas cortadoras de cuchillas Zanon, diseñadas para limpiar la base de tallos o postes, sin dañar las plantas.

L'unité mécanique inter-rangs DMI pour le désherbage est un accessoire attachable à certaines tondeuses à fléaux Zanon, conçues pour nettoyer la base des tiges ou des poteaux, sans endommager les plantes.



Regolazione giri rotore  
Rotor speed control  
Einstellung Rotorgeschwindigkeit  
Regulación vueltas rotor  
Réglage de la vitesse du rotor

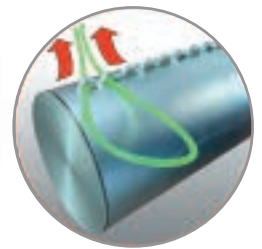

Veloce sostituzione dei fili  
Quick replacement of the wires  
Schneller Austausch der Drähte  
Un reemplazo rápido de los cables  
Un remplacement rapide des fils

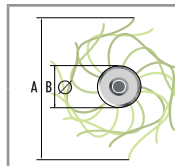

Ø A  
450 mm  
Ø B  
130 mm

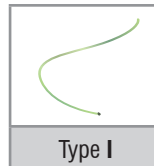

MOD	Barcode	Weight (kg)
mod.	cod.	kg
DMI / TFZ	1002882	280
DMI / TMU	1002884	280
DMI / LFG	1002886	280
DMI / TFB	1002887	280
DMI / TFA	1002888	280
DMI / TRE	1003005	280

Di serie	Standard equipment	Serienmässig	Estándar	De série
<ul style="list-style-type: none"> <li>Seratoio da 40 litri indipendente</li> <li>Doppio sistema filtrante</li> <li>Kit attacco pompa</li> <li>Raccorderia oleodinamica con attacchi a sgancio rapido per una veloce rimozione della macchina</li> <li>Kit scambiatore di calore</li> <li>Posizioni di lavoro gestite direttamente dalla trattrice tramite Joystick multifunzione removibile</li> <li>Joystick multifunzione</li> <li>Regolazione giri motore</li> <li>Blocco distribuzione gestito elettronicamente</li> <li>Accensione-spegnimento</li> <li>1 set di fili pre-installato</li> <li>Protezioni antifortunistiche a normative CE</li> </ul>	<ul style="list-style-type: none"> <li>Independent 40 liters tank</li> <li>Double filtering system</li> <li>Pump connection kit</li> <li>Hydraulic fittings with quick release connections for a quick removal of the machine</li> <li>Heat exchanger kit</li> <li>Working positions managed directly by the tractor using a removable multifunction joystick</li> <li>Multifunction Joystick</li> <li>Engine revolutions adjustment</li> <li>Electronically managed distribution block</li> <li>On-off switching</li> <li>1 set of pre-installed wires</li> <li>Protective equipment as per EC safety rules</li> </ul>	<ul style="list-style-type: none"> <li>Unabhängiger 40L Tank</li> <li>Doppeltes Filtersystem</li> <li>Pumpenverbindingssatz</li> <li>Hydraulische Armaturen mit Schnellkupplungen für eine schnelle Demontage der Maschine</li> <li>Wärmetauscher-Kit</li> <li>Direkte Steuerung der Arbeitspositionen durch den Traktor mit einem abnehmbaren Multifunktions-Joystick</li> <li>Multifunktions-Joytick</li> <li>Einstellung der Motordrehzahl</li> <li>Elektronisch gesteuerter Verteilerblock</li> <li>Ein-Aus-Schaltung</li> <li>1 Satz vorinstallierter Drähte</li> <li>Unfallschutz nach EU-Vorschriften</li> </ul>	<ul style="list-style-type: none"> <li>Tanque de 40 litros independiente</li> <li>Doble sistema de filtrado</li> <li>Kit de conexión de bomba</li> <li>Accesorios hidráulicos con conexiones de liberación rápida para una rápida extracción de la máquina</li> <li>Kit de intercambiador de calor</li> <li>Posiciones de trabajo gestionadas directamente por el tractor mediante un joystick</li> <li>Joystick multifunción</li> <li>Ajuste de revoluciones del motor</li> <li>Bloque de distribución gestionado electrónicamente</li> <li>Encendido-apagado</li> <li>1 juego de cables preinstalados</li> <li>Protecciones de seguridad de acuerdo con la norma CE</li> </ul>	<ul style="list-style-type: none"> <li>Réservoir indépendant 40 litres</li> <li>Système de double filtration</li> <li>Kit de connexion de pompe</li> <li>Raccords hydrauliques avec raccords rapides pour un retrait rapide de la machine</li> <li>Kit échangeur de chaleur</li> <li>Positions de travail gérées directement par le tracteur à l'aide d'un joystick multifonction amovible</li> <li>Joystick multifonction</li> <li>Réglage de la rotation du moteur</li> <li>Bloc de distribution géré électroniquement</li> <li>Commutation marche-arrêt</li> <li>1 jeu de fils pré-installés</li> <li>Protections contre les accidents aux normes CE</li> </ul>

DMI	INTER-ROW WEEDER FOR FLAIL MOWER
DMI	MECHANISCHE UNKRAUTMÄHBÜRSTE FÜR MULCHER
DMI	DESBROZADORA INTERFILA MECÁNICA
DMI	MACHINE À ÉBOURGEONNER AVEC PALPEUR MÉCANIQUE



zanon.it

La macchina è composta da un serbatoio indipendente che va ad alimentare una doppia pompa per la gestione del motore idraulico del rotore e per le movimentazioni dell'asse di lavoro. Il rotore ha la possibilità di essere regolato in altezza, inclinazione e apertura permettendo la massima flessibilità in fase di lavoro. I fili in nylon sono ancorati al rotore e permettono diverse configurazioni di taglio a seconda delle esigenze ed una veloce sostituzione in caso di usura.

The machine is composed of an independent tank that feeds a double pump for the management of the rotor hydraulic motor and for the movements of the working axis. The rotor can be adjusted in height, inclination and side-shift allowing maximum flexibility in the working phase. Nylon stripes are well tight to the rotor and they can also be easily adjusted or replaced according to the need.

Die Maschine besteht aus einem unabhängigen Tank, der eine Doppelpumpe für die Steuerung des Hydraulikmotors des Rotors und für die Bewegungen der Arbeitsachse speist. Der Rotor kann in Höhe, Neigung und Seitenverschiebung verstellt werden, was eine maximale Flexibilität in der Arbeitsphase ermöglicht. Die Nylonstreifen liegen gut am Rotor an und können je nach Bedarf leicht und schnell angepasst oder ausgetauscht werden.

Un tanque de aceite y una bomba doble componen la unidad hidráulica entre hileras y alimentan un motor hidráulico para la rotación del rotor o el desplazamiento axial del brazo. El rotor puede alcanzar muchas posiciones, para ajustar la altura de trabajo, la inclinación y el desplazamiento lateral. Las rayas de nylon están bien ajustadas al rotor y también se pueden ajustar o reemplazar fácilmente según la necesidad.

Un réservoir d'huile et une double pompe composent l'unité hydraulique inter-rangée et alimentent soit un moteur hydraulique pour la rotation du rotor ou le déplacement axial du bras. Le rotor peut atteindre de nombreuses positions, pour ajuster la hauteur de travail, l'inclinaison et le déplacement latéral. Les bandes en nylon sont bien serrées sur le rotor et peuvent également être facilement ajustées ou remplacées en fonction des besoins.

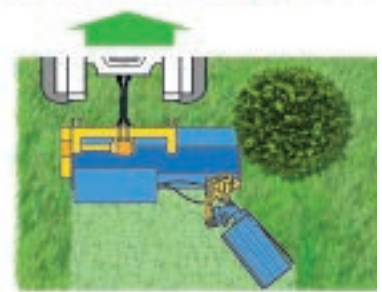
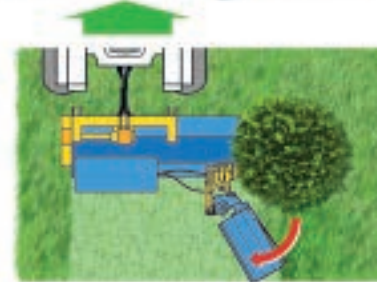
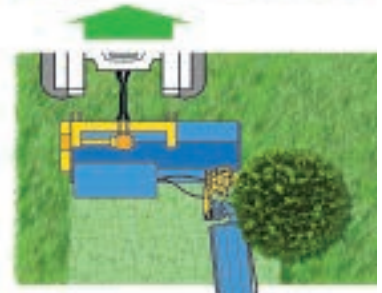
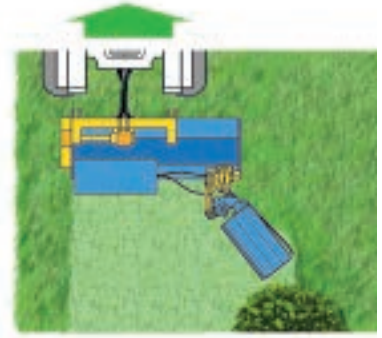
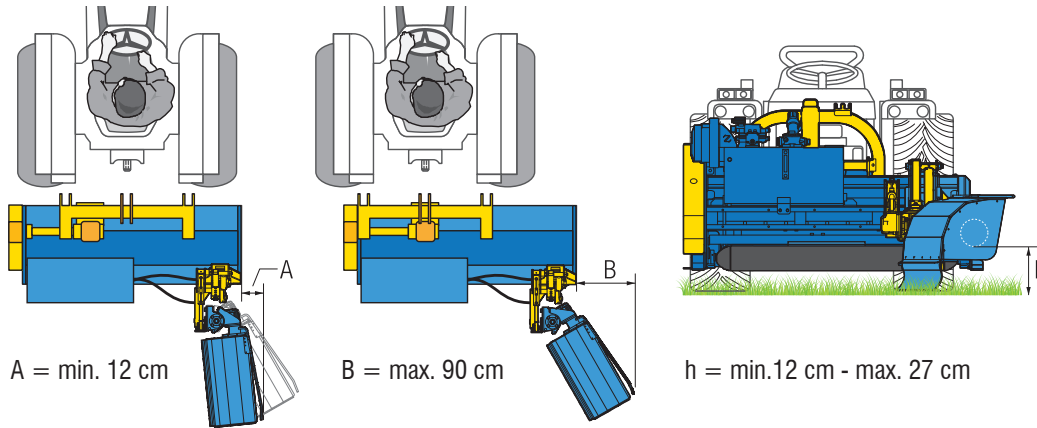

Sistema antishock: consente l'attenuazione dell'urto  
 Antishock system: soft impact  
 Antishock System: ermöglicht die mildernde Wirkung  
 Sistema Antishock: permite la atenuación del impacto  
 Système Antichock: permet l'atténuation de l'impact



**MOVIMENTO 1 / MOVEMENT 1**

**MOVIMENTO 2 / MOVEMENT 2**



Apertura e chiusura braccio diserbatrice meccanica  
 Arm opening and closing  
 Antishock System: Anfahrssicherung  
 Apertura y cierre del brazo mecánico  
 Ouverture et fermeture du bras

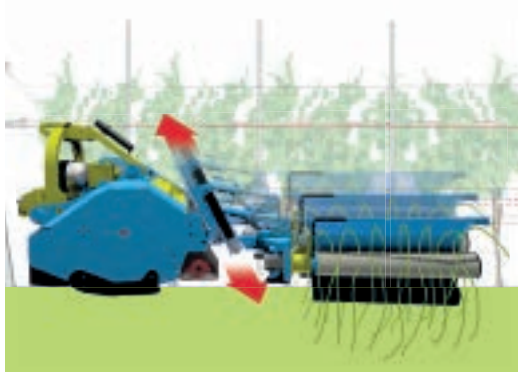

Regolazione altezza asse rullo  
 Arm's height adjustment  
 Einstellung Arbeitsposition  
 Regulación de altura del rodillo  
 Réglage hauteur axe du rouleau

Rientro testata con sistema a molla  
 Movement with spring system  
 Schwenkung mit Federsystem  
 Cierre y apertura del cabezal con sistema de muelle  
 Retour de tête avec système de ressort

cod.	Ricambi	Spare parts	Ersatzteile	Recambios	Pièces de rechange
5450043	Bobina filo 630 mt Ø 4 mm	Wire 630 mt Ø 4 mm	Garnrolle 630 mt Ø 4 mm	Hilo630 mt Ø 4 mm	Bobine de fil 630 mt Ø 4 mm

DMI